

TECHNISCHE DATEN

ROLF BENZ DONO



**ROLF
BENZ**

- Kissen in Daunencharakter, in Kammern gearbeitet mit einer Füllung aus Schaumstoffstäbchen und Polyesterfasern und einem stützenden Kern aus Polyetherschaum sowie zusätzlich stabilisierender Holzplatte
- Sitz aus Polyurethanschaum, schichtweise aufgebaut in verschiedenen Höhen und Härten aufeinander abgestimmt, abgedeckt mit einer Matte in Daunencharakter, die in Kammern gearbeitet und mit Schaumstoffstäbchen und Polyesterfasern gefüllt ist
- Sitz mit Holz-Innengestell
- Federkern-Unterfederung (Polsterbank ohne Federkern)
- Koppelung der Anreihenelemente mit Einhängebeschlag
- Gestell Edelstahl
- Ablage, Holzfurnier, farblos lackiert:
 - Eiche
 - Nussbaum amerikanisch
 - mit Lederbezug
- ohne Ablage

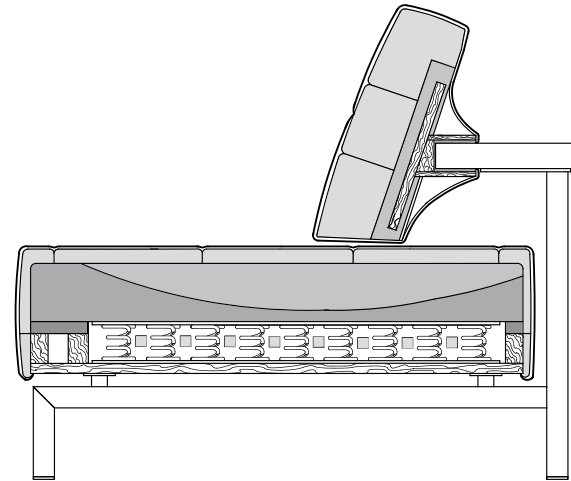

! Wellenbildung und Sitzspiegel sind aus Komfort- und Designgründen auch bei hochwertigen Rolf Benz Polstermöbeln nicht zu vermeiden.
 ■ Alle Maße sind ca.-Angaben.

Sofabank

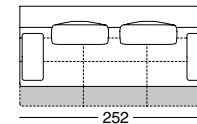
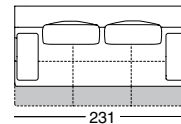
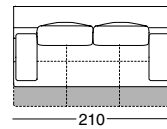
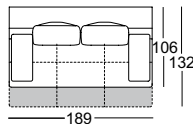
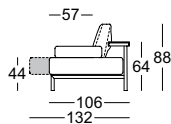

**ROLF
BENZ**

Anreihsofa*

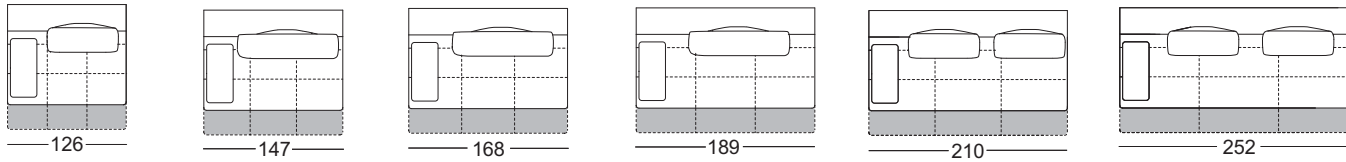

Eck-Anreihsofa*

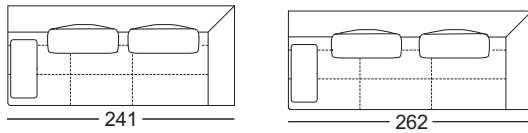

Recamiere*

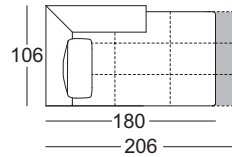

Eckpolsterteil

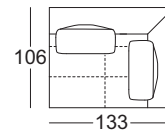

Abschlussessel mit Polstersitz*

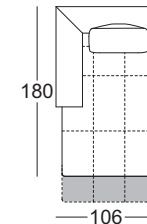

Polsterbank*

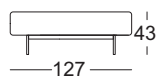
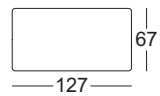

Verstellbares Rückenkissen

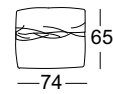
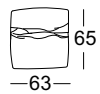

Sitzverstellung



Flexibel an der Ablage fixierbare Rückenkissen



Verstellbares Rückenkissen



Liegefunktion durch lose Seitenteilkissen



*Diese Elemente sind in Ihrer linken Ausführung abgebildet. Sie sind aber auch gespiegelt in der rechten Ausführung verfügbar.

Kombinationsbeispiele

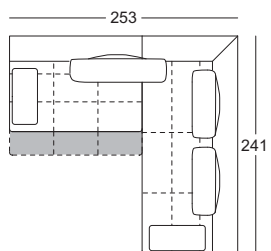

ASO 147 li.
E-ASO 241 re.

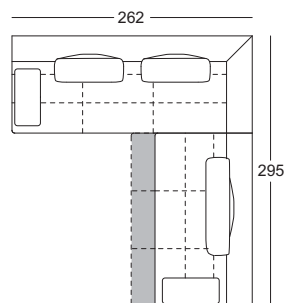

E-ASO 262 li.
ASO 189 re.

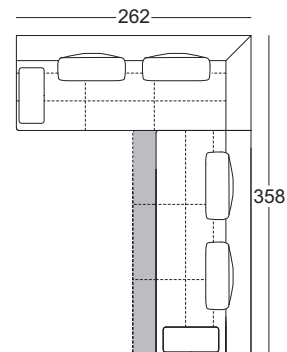

E-ASO 262 li.
ASO 252 re.

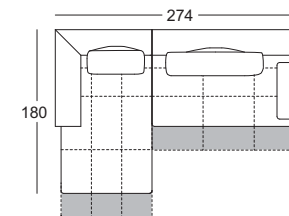

ASS-PSZ 106 li.
ASO 168 re.